

# FICHE TECHNIQUE

# SYSTÈMES KBM DE MÉLANGE

## STYROMIX 3 POUR LA PRODUCTION DE MOULAGE INDUSTRIEL



Nom commercial:  
KBM STYROMIX 3

Le système STYROMIX de KBM est conçu pour obtenir un mélange et une mesure plus précis entre le granulé recyclé et le matériau vierge, PSE ou PPE. Chaque station de mélange peut être placée avant chaque presse, ou bien près de la machine, ou bien près des silos. Le système de mélange STYROMIX est activé par un vide fourni par la presse. Le système de mélange STYROMIX est adapté pour les granulés dépoussiérés de PSE / PPE et, puisque le mélange est fait juste avant la trémie de remplissage de la presse, les problèmes de ségrégation sont minimisés ou même éliminés, contrairement au résultat obtenu en cas de mélange effectuée après le pré-expandeur.

### Données:

Rendement par unité 100 L/Min

Air comprimé 5 bar

Taille du raccord de tuyau 400mm (1,5") ou 50mm (2")

### Dimensions

Longueur 435mm (17")

Largeur 390mm (16")

Hauteur 680mm (27")

Les proportions de mélange 0 - 100 % par pas de 1%.

Les proportions sont programmées sur le panneau de contrôle, qui peut contrôler jusqu'à trois stations de mélange simultanément, chacune avec des proportions individuelles.



Le STYROMIX 3 est placé à côté des silos de stockage ou de la presse et est activé par un vide fourni par la presse.

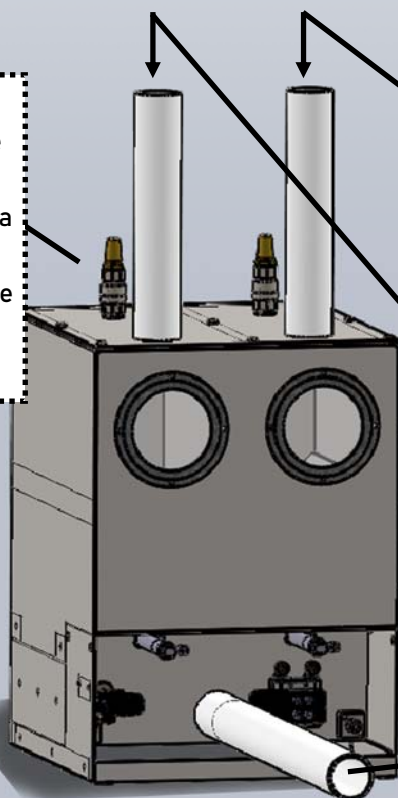

Du matériau vierge

Du matériau recyclé

Le matériau mélangé est aspiré à la presse par le vide qu'elle même fournit

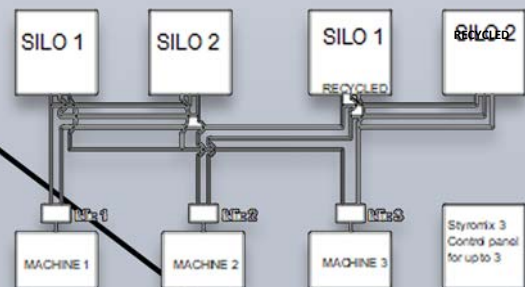

KBM APS | VOELUNDSVEJ 13 | 3400 HILLEROED | DENMARK

Phone +45 4826 8090 / [www.kbm.dk](http://www.kbm.dk) / [kbm@kbm.dk](mailto:kbm@kbm.dk)

KBM garantit que le produit répond aux spécifications ci-dessus. La conservation, la manipulation et l'utilisation du produit sont indépendantes de la volonté de KBM ApS, et n'engagent par conséquent aucune responsabilité de la société.

Ce TD remplace et supprime toutes les versions précédentes



# FICHE TECHNIQUE

# SYSTÈMES KBM DE MÉLANGE

## STYROMETER POUR LA PRODUCTION DE BLOC



Nom commercial: KBM STYROMETER

Le système KBM STYROMIX est conçu pour doser et mélanger respectivement du granulé recyclé et du matériau vierge avant le moule à blocs afin de minimiser la ségrégation. Chaque silo contient son matériau, respectivement recyclé ou vierge. La vitesse des roues à aubes (qui sont étanches) est réglable en continu d'1 à 100% avec un seul potentiomètre pour programmer la proportion de mélange désirée. Il vous offre également la possibilité de choisir entre plusieurs proportions préprogrammées (5%, 10%, 15%, etc.) pour simplifier le processus. Le principe de la roue à aubes (étanche à l'air) garantit un dosage et un mélange précis quelle que soit la pression dans les silos, qui sont de nouveau remplis par un ventilateur au fur et à mesure de leur vidange. Le système peut également être adapté à des silos déjà existants.

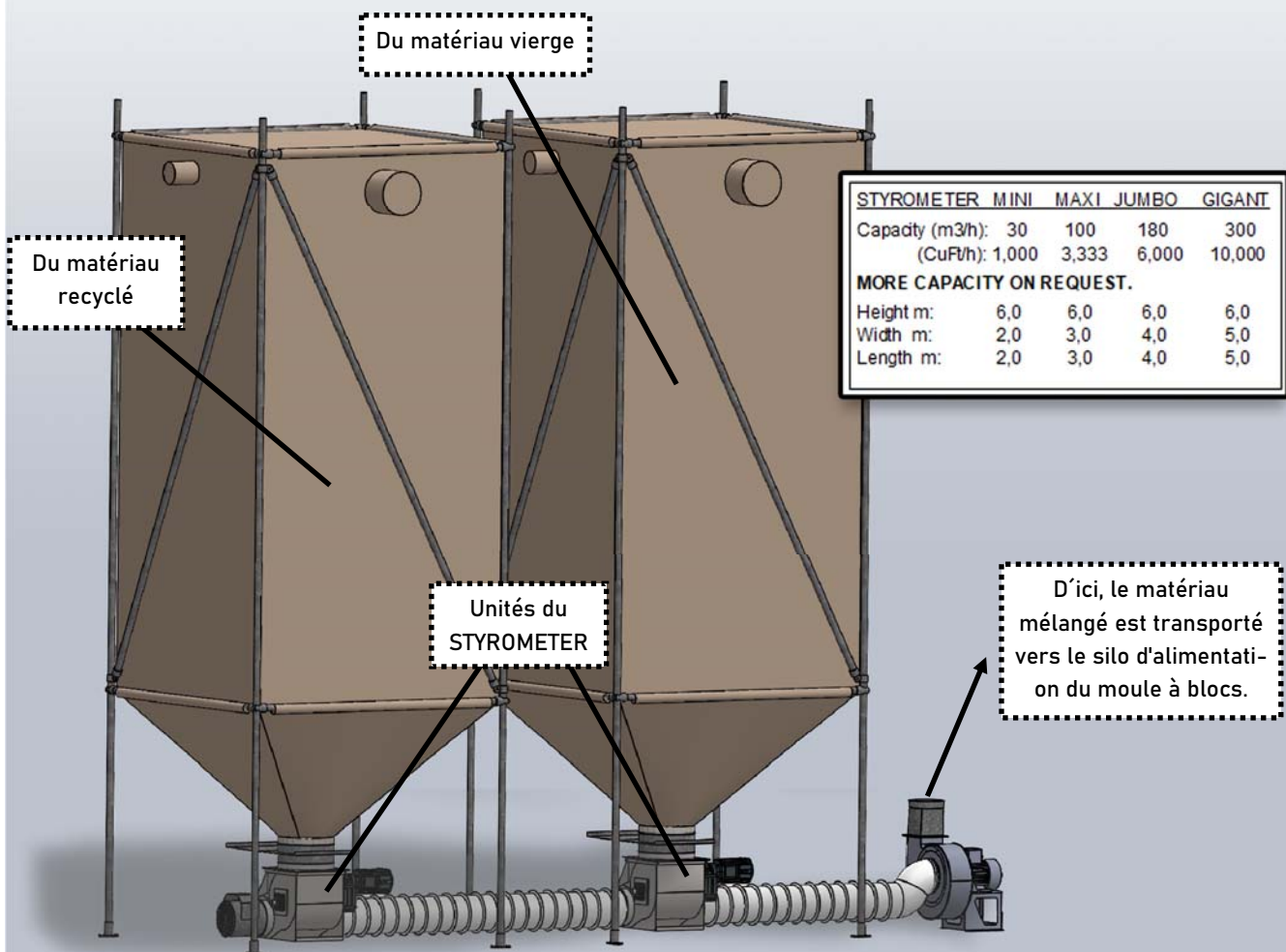

KBM APS | VOELUNDSVEJ 13 | 3400 HILLEROED | DENMARK

Phone +45 4826 8090 / [www.kbm.dk](http://www.kbm.dk) / [kbm@kbm.dk](mailto:kbm@kbm.dk)

KMG garantit que le produit répond aux spécifications ci-dessus. La conservation, la manipulation et l'utilisation du produit sont indépendantes de la volonté de KBM ApS, et n'engagent par conséquent aucune responsabilité de la société.

Ce TD remplace et supprime toutes les versions précédentes

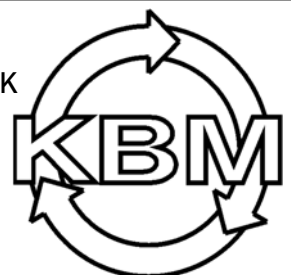

# FICHE TECHNIQUE

# SYSTÈMES KBM DE DOSAGE

## STYROFEEDER POUR LES PRODUCTIONS DE FORME ET DE BLOC



Nom commercial: KBM STYROFEEDER	Les unités de mesure / mélange ont un réglage continu et variable du volume, vous permettant ainsi de mélanger les matériaux provenant des silos de stockage dans des proportions préprogrammées.	Capacité / taille du tube
STYROFEEDER 160 PS	Unité de mesure / mélange pour le matériau de PSE de bloc, pour mélanger le matériau recyclé avec le matériau vierge provenant des silos de stockage, avant d'être envoyé à la presse.	10-12 m <sup>3</sup> /St. (350-420 pc <sup>3</sup> / St)
STYROFEEDER 160 PPE	Unité de mesure / mélange pour le matériau de PPE, pour mélanger le matériau recyclé avec le matériau vierge provenant des silos de stockage, avant d'être envoyé au réservoir pressurisé.	Ø160mm (6")
STYROFEEDER 250 PSE	Unité de mesure / mélange pour le matériau de PSE de bloc, pour mélanger le matériau recyclé avec le matériau vierge provenant des silos de stockage, avant d'être envoyé à la presse.	30-40 m <sup>3</sup> /St. (1050-1400 pc <sup>3</sup> / h)
STYROFEEDER 250 PPE	Unité de mesure / mélange pour le matériau de PPE, pour mélanger le matériau recyclé avec le matériau vierge provenant des silos de stockage, avant d'être envoyé à la presse.	Ø250mm (10")

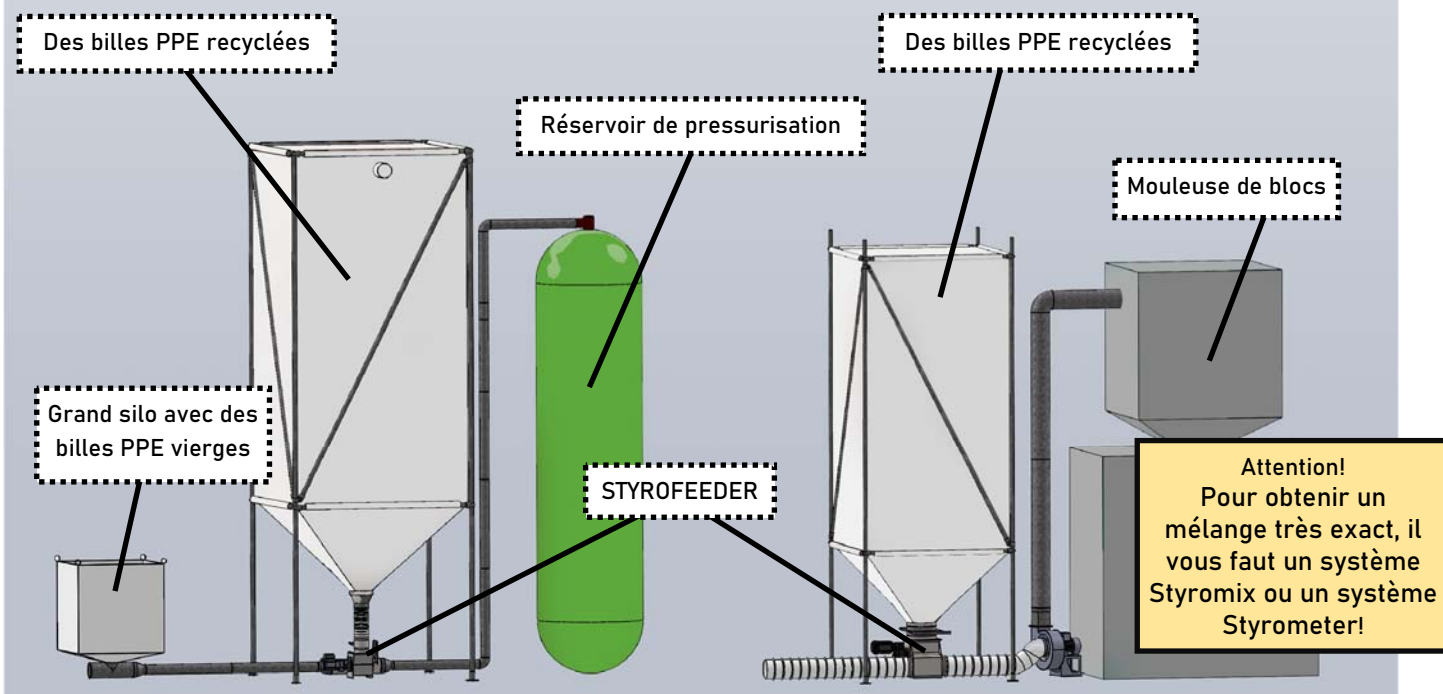

KBM APS | VOELUNDSVEJ 13 | 3400 HILLEROED | DENMARK

Phone +45 4826 8090 / [www.kbm.dk](http://www.kbm.dk) / [kbm@kbm.dk](mailto:kbm@kbm.dk)

KMG garantit que le produit répond aux spécifications ci-dessus. La conservation, la manipulation et l'utilisation du produit sont indépendantes de la volonté de KBM ApS, et n'engagent par conséquent aucune responsabilité de la société.

Ce TD remplace et supprime toutes les versions précédentes

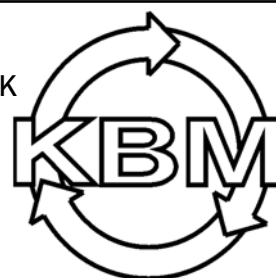

# FICHE TECHNIQUE

# SYSTÈMES KBM DE DOSAGE

## STYRODOSER POUR LES PRODUCTIONS DE FORME ET DE BLOC

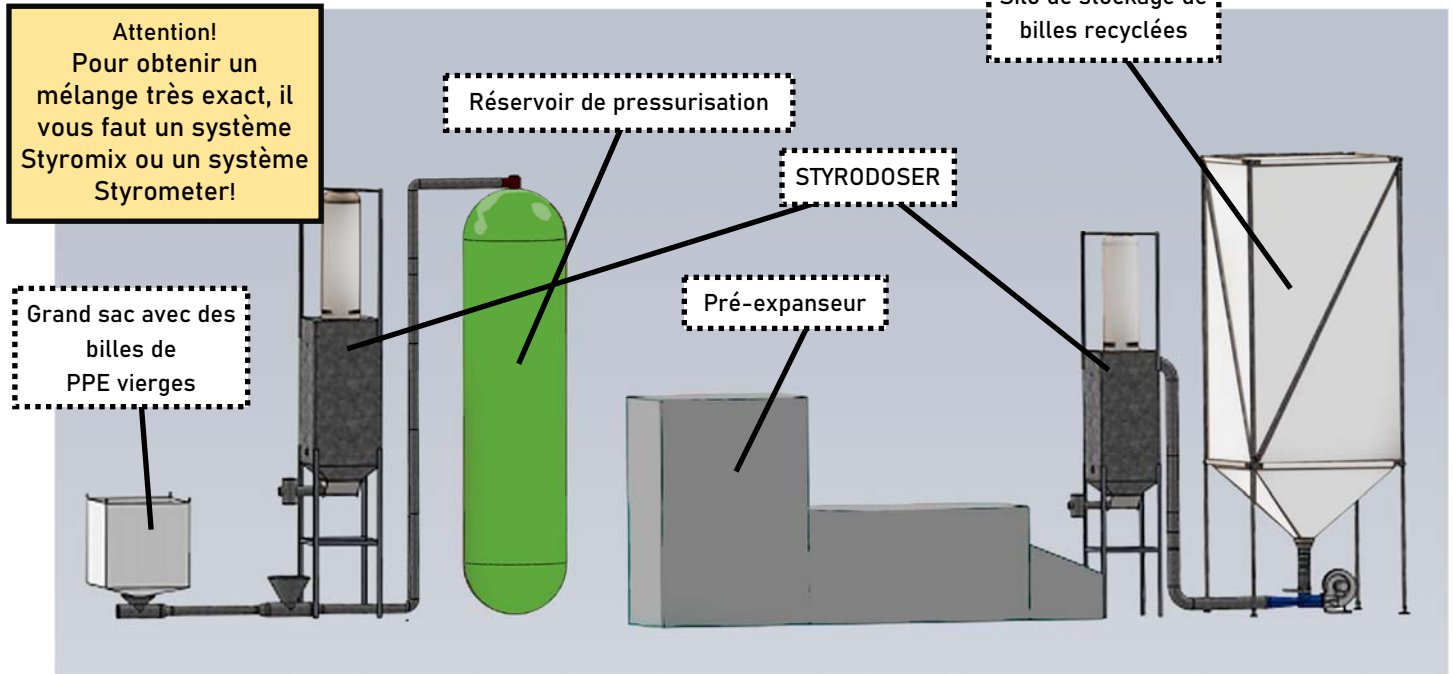

Nom commercial:  
KBM STYRODOSER

STYRODOSER est utilisé pour mélanger de petites quantités de matériau, afin d'obtenir un mélange exact à un prix rentable.

STYRODOSER POUR PSE

Unité de dosage STYRODOSER complète pour le dosage en continu de matériau de PSE recyclé à mélanger avec du matériau vierge juste après la pré-expansion.

STYROFEEDER POUR PPE

Unité de dosage STYRODOSER complète pour le dosage en continu du matériau recyclé pour introduire du PPE recyclé avant le réservoir de pressurisation.

SILO

Volume du silo 0,8x0,8x2,0 m (32x32x80 ") env. 1,5 m<sup>3</sup> (51 pi<sup>3</sup>) avec alimentation entièrement automatisée des matériaux recyclés du silo de stockage avec un indicateur de niveau dans le silo de dosage. Lorsque le silo est plein, l'approvisionnement de matériau s'arrête pendant un intervalle préprogrammé, après lequel, il est activé de nouveau.



KBM APS | VOELUNDSVEJ 13 | 3400 HILLEROED | DENMARK  
Phone +45 4826 8090 / [www.kbm.dk](http://www.kbm.dk) / [kbm@kbm.dk](mailto:kbm@kbm.dk)

KMG garantit que le produit répond aux spécifications ci-dessus. La conservation, la manipulation et l'utilisation du produit sont indépendantes de la volonté de KBM ApS, et n'engagent par conséquent aucune responsabilité de la société.  
Ce TD remplace et supprime toutes les versions précédentes

